

**Комбинированная система оповещения и
трансляции**

LPA-M1
Микрофонная консоль на 5
ЗОН

Инструкция по эксплуатации
Версия 1.1



СОДЕРЖАНИЕ

1. Меры предосторожности
2. Основные характеристики
3. Подключение и установка
4. Настройка и использование
5. Примечания
6. Спецификация

1. МЕРЫ ПРЕДОСТОРОЖНОСТИ ПРИ РАБОТЕ

Прочитайте все инструкции по технике безопасности перед эксплуатацией LPA-M1.

1. Устанавливайте оборудование в следующих условиях:

- Устанавливайте оборудование на ровной поверхности. Не устанавливать в ограниченном пространстве.
- Устанавливайте оборудование вдали от источников тепла, таких как батареи отопления или других приборов, излучающих тепло.
- Избегайте попадания предметов и жидкости внутрь.

2. При подсоединении оборудования помните:

- Подключайте оборудование только после прочтения руководства по эксплуатации.
- Правильно выполняйте все соединения. Неправильно выполненные соединения могут привести к электрическим помехам, поломкам, ударам электрическим током.
- Для предотвращения повреждений электрическим током, не открывайте верхнюю крышку.
- Подсоединяйте электрический шнур, только после проверки значения питающего напряжения.
- Особое внимание уделите прокладке электрического шнура. Линия не должна проходить рядом с источниками тепла. Избегайте передавливания провода тяжелыми предметами и нарушения изоляции, это может быть опасным.

ВНИМАНИЕ: Техническое обслуживание оборудования должно проводиться только квалифицированными специалистами.

2. ОСНОВНЫЕ ХАРАКТЕРИСТИКИ

Микрофонная консоль предназначена для работы в системе оповещения и музыкальной трансляции только на базе усилителя типа LPA-LX. Консоль обеспечивает передачу голосового сообщения в одну из зон усилителя. Консоль оснащена источником питания, интерфейсом входа, интерфейсом выхода, микрофоном и прочими регуляторами.



- Микрофонная консоль может быть установлена на столе.
- Высококачественный микрофон.
- Возможность внешнего питания.
- Кнопки управления 5 зонами с индикацией.
- Регуляторы уровней сигналов.
- Встроенный индикатор уровня выходного сигнала.
- Встроенный тоновый сигнал.

Описание передней панели консоли приведено на рис. 2.1.



Рис.2.1. Передняя панель LPA-M1

1. Разъем для подключения микрофона.
2. Индикатор уровня выходного сигнала.
3. Кнопки выбора зон.
4. Кнопка активации консоли.
5. Кнопка выбора всех зон.
6. Индикатор питания консоли.
7. Кнопка включения тонового сигнала.

Описание задней панели консоли приведено на рис. 2.2.

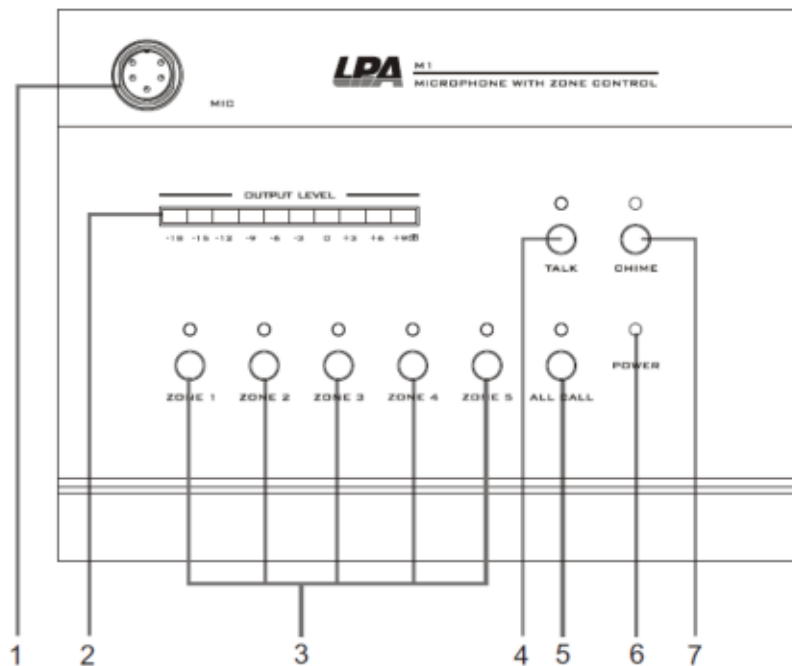

Рис.2.2. Задняя панель LPA-M1

- 8. Кнопка включения питания.
- 9. Разъем для подключения внешнего питания (24 В).
- 10. Разъемы для подключения к усилителям и другим консолям.
- 11. Регулятор громкости тонового сигнала.
- 12. Регулятор громкости микрофона.
- 13. Общий регулятор громкости микрофонной консоли.
- 14. Переключатель тонового сигнала (2-х тональный или 4-х тональный).

3. ПОДКЛЮЧЕНИЯ И УСТАНОВКА

Оборудование устанавливается в местах, защищенных от доступа посторонних лиц и домашних животных. Для подключения питания используйте сетевые фильтры или разветвители. Подключение интерфейса выполняется кабелем типа UTP 5E (патч-корд типа DIRECT).

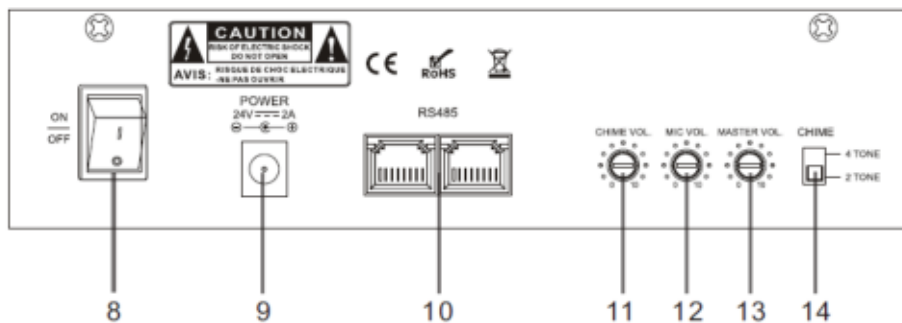
Схема подключения приведена на рис.3.1.



Рис.3.1. Схема подключения LPA-M1

Если микрофонная консоль удалена от усилителя более чем на 150 метров, может понадобиться дополнительное питание. Для этого используется разъем дополнительного питания (9) на задней панели (блок питания 24 В поставляется отдельно).

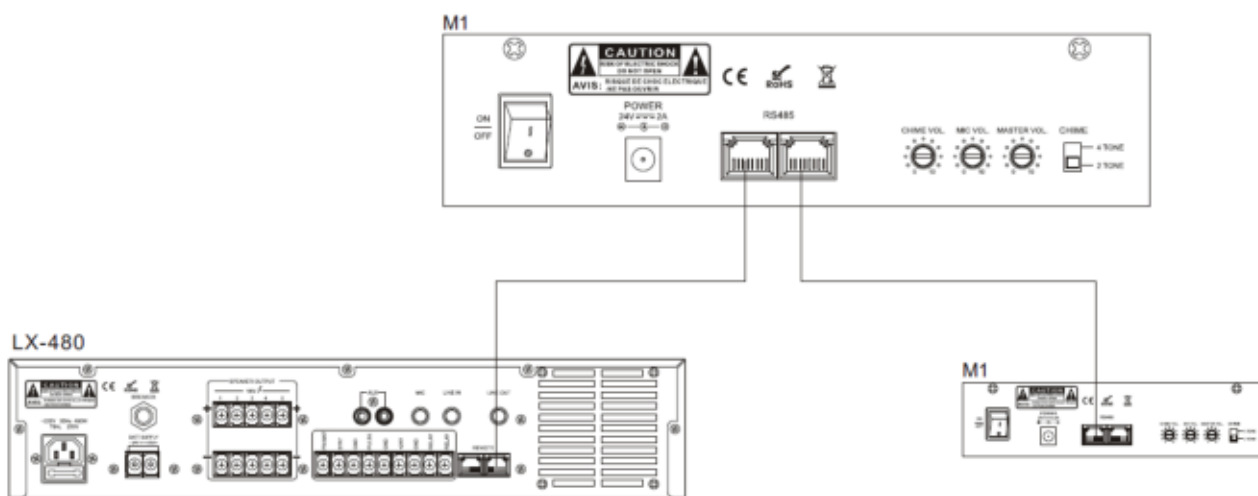
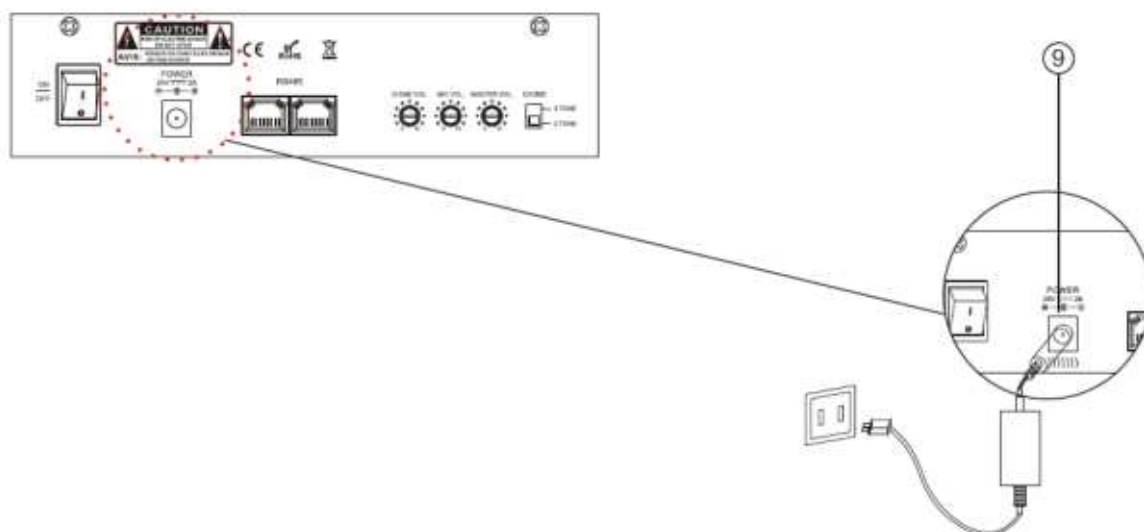

4. НАСТРОЙКА И ИСПОЛЬЗОВАНИЕ МИКРОФОННОЙ КОНСОЛИ

Подготовка к работе

Перед включением убедитесь, что все регуляторы на задней панели находятся в среднем положении или близком к «0».

После нажатия кнопки включения индикатор питания должен светиться.

Для нормальной работы консоли её нужно запрограммировать. (см. данное руководство)

Работа с консолью.

Микрофонная консоль позволяет передавать голосовое сообщение в любую из подключенных зон усилителя типа LPA-LX. К усилителю можно подключить до 5 микрофонных консолей типа M1.

Перед передачей звукового сообщения может быть включен тоновый сигнал привлечения внимания. Тоновый сигнал включается кнопкой (7).

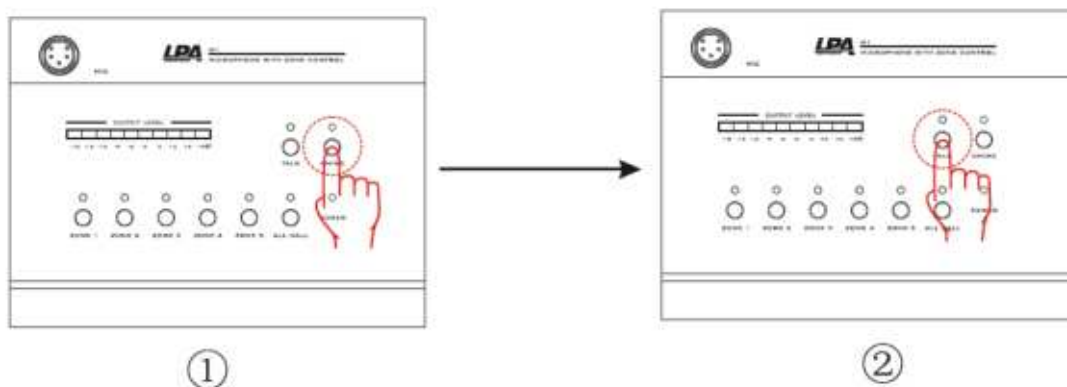

Тоновый сигнал может быть 2-х тональным или 4-х тональным, данный сигнал можно поменять переключателем (14) на задней панели консоли.

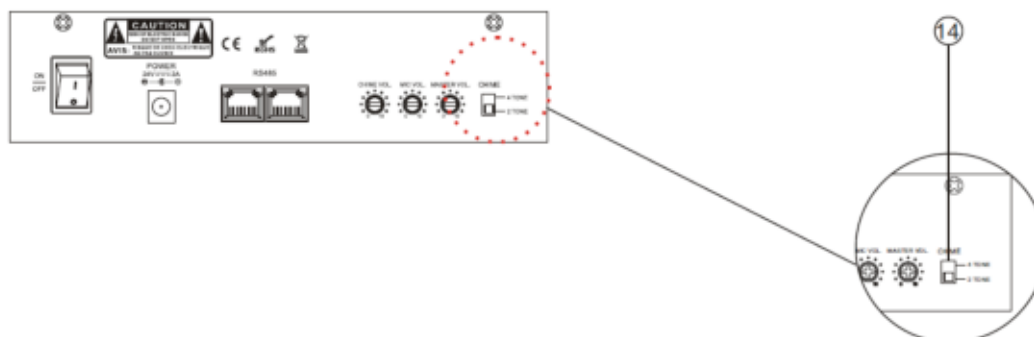

Для начала передачи сообщения в зону или зоны нужно выбрать их, нажав соответствующие кнопки (3) и затем нажать кнопку активации консоли (4). Когда кольцо подсветки микрофона светиться можно говорить. Для отключения передачи необходимо нажать кнопку активации консоли (4) еще раз.

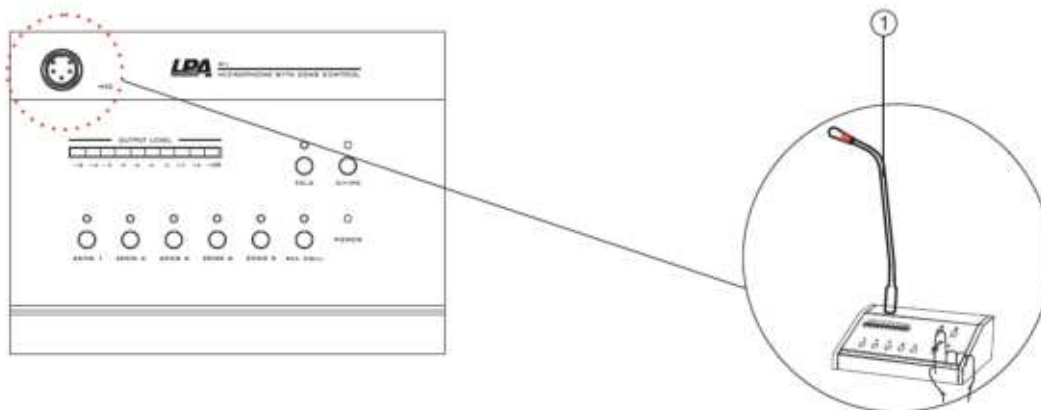

ПРИМЕЧАНИЕ: Обязательно закрепляйте микрофон при установке на консоль, во избежание его отсоединения или повреждения.

Если микрофонная консоль активирована кнопкой (4) и не используется более 1 минуты – включается режим энергосбережения – связь будет автоматически отключена.

Программирование микрофонных консолей.

Микрофонные консоли типа M1 подключаются к разъемам (10) по цепочке. Всего может быть подключено не более 4 консолей. Консоли в системе должны иметь собственный идентификатор (ID), который должен быть запрограммирован в системе.

Программирование микрофонных консолей:

Нажмите и удерживайте кнопку зоны равной номеру программируемого ID, включите питание консоли, соответствующий индикатор начнет мигать, когда индикатор погаснет – консоль запрограммирована.

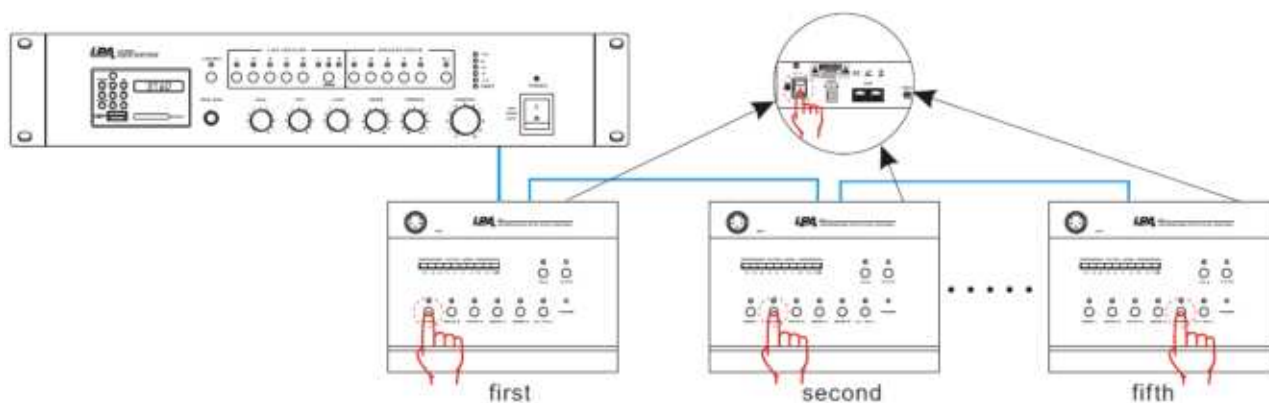

Повторите данное программирование для остальных консолей.

Примечание: Консоль с ID 1 имеет максимальный приоритет в системе.

Приоритеты устройств в усилителе: Аварийное сообщение – Микрофонная консоль – микрофонный вход MIC1 – аудиовходы LINE/AUX.

Работа с несколькими консолями.

Если в системе несколько микрофонных консолей, то между ними действует приоритетный режим – консоль с ID 1 имеет максимальный приоритет, остальные консоли имеют равные приоритеты. Если при нажатии кнопки активации на консоли мигает красный индикатор – линия занята и передача сообщения невозможна, если в течение одной минуты линия освободится, то индикатор загорится зеленым и начнется вещание.

5. ПРИМЕЧАНИЯ

ВНИМАНИЕ: Эксплуатация микрофонных консолей с неисправностями может привести к повреждению усилителя или выходу его из строя.

7. СПЕЦИФИКАЦИЯ

Модель	LPA-M1, Микрофонная консоль на 5 зон
Рабочее напряжение	От усилителя LPA-LXxxx – 24 В (DC)
Потребляемая мощность	≤10 Вт
Сетевые протоколы	RS-485
Количество зон вещания	5 зон
Характеристики аудио	80 Гц – 16 кГц
Соотношение сигнал/шум	≥60 дБ
Длина линии передачи данных	До 1000 м, при использовании доп. питания 24 В
Аудио интерфейсы	1х микр. вход
Размеры	197x115x43,5 мм
Вес	0,96 кг

Блок-схема микрофонной консоли

