



ИСТОЧНИК ВТОРИЧНОГО
ЭЛЕКТРОПИТАНИЯ
РЕЗЕРВИРОВАННЫЙ
СКАТ-2400 исп.6/10 RACK

Благодарим Вас за выбор нашего источника вторичного электропитания, резервированного SKAT-2400 исп.6/10 RACK.

Перед эксплуатацией ознакомьтесь с настоящим руководством.

Руководство по эксплуатации содержит основные технические характеристики, описание конструкции и принципа работы, способ установки на объекте и правила безопасной эксплуатации источника вторичного электропитания резервированного SKAT-2400 исп.6/10 RACK (далее по тексту: изделие).



Изделие SKAT-2400 исп.6/10 RACK предназначено для обеспечения резервированным питанием систем охранно-пожарной сигнализации, систем видеонаблюдения и других потребителей с номинальным напряжением питания 24 В постоянного тока.

Изделие выполнено в корпусе высотой 2U и предназначено для установки в стойки или шкафы 19".

Изделие обеспечивает:

- питание нагрузки стабилизированным напряжением согласно п.2 таблицы 1 в режиме «ОСНОВНОЙ» (при наличии сетевого напряжения) и в режиме «РЕЗЕРВ» (в отсутствии сетевого напряжения);
- автоматический переход на резервное питание от внешней или внутренней аккумуляторной батареи при отключении электрической сети, режим «РЕЗЕРВ»;
- оптимальный заряд АКБ при напряжении сети в диапазоне, указанном в п.1 таблицы 1;
- защиту от кратковременного короткого замыкания на выходе с отключением выходного напряжения;
- автоматическое восстановление выходного напряжения после устранения причины короткого замыкания;
- защиту изделия и нагрузки от неправильного подключения (переплюсовки) клемм АКБ;
- защиту от короткого замыкания клемм АКБ;
- защиту АКБ от глубокого разряда в режиме «РЕЗЕРВ» путем отключения нагрузки от АКБ при снижении напряжения на клеммах АКБ до уровня, указанного в п.7 таблицы 1;
- светодиодную индикацию наличия напряжения электрической сети: «СЕТЬ»;
- светодиодную индикацию процесса заряда АКБ: «АКБ»;
- светодиодную индикацию наличия напряжения выхода: «ВЫХОД»;

- светодиодную индикацию выполнения процесса «Холодный пуск»: «ХОЛОДНЫЙ ПУСК»;
- светодиодную индикацию наличия питающих напряжений (от сети и/или АКБ): «СКАТ»;
- выдачу информационного сообщения в формате «СУХОЙ КОНТАКТ» о наличии напряжения сетевого электропитания на входе изделия (клеммы «ОК «СЕТЬ»), наличия выходного напряжения (клеммы «ОК «ВЫХОД»), аварии (клеммы «ОК «АВАРИЯ»);
- защиту питающей сети от короткого замыкания в изделии посредством плавкого предохранителя;
- возможность включения выходного напряжения при отсутствии сетевого напряжения и наличии исправной и заряженной АКБ (кнопка «ХОЛОДНЫЙ ПУСК»).

ТЕХНИЧЕСКИЕ ХАРАКТЕРИСТИКИ

Таблица 1

№ п/п	Наименование параметра		Значения параметра
1	Напряжение питающей сети ~220 В, частотой 50±1 Гц с пределами изменения, В		180...250
2	Выходное напряжение постоянного тока, В	при наличии напряжения сети ~220 В, режим «ОСНОВНОЙ» и температуре окружающей среды 25 °С	25,0...28,0
		при отсутствии напряжения сети ~220 В, режим «РЕЗЕРВ»	21,0...28,0
3	Напряжение заряда АКБ при наличии сетевого напряжения и температуре окружающей среды 25 °С, В		27,5...28,0
4	Ток заряда АКБ, А		6- Iнагр
5	Ток нагрузки (суммарный по выходам), А, не более	при наличии сети ~220 В, режим «ОСНОВНОЙ», включая ток заряда АКБ	6,0*
		от АКБ, режим «РЕЗЕРВ»	10,0
6	Коэффициент термокомпенсации напряжения заряда АКБ, мВ/ °С		-(36...40) **
7	Величина напряжения на АКБ, при котором индикатор «АКБ» начинает мигать 1 раз в 1 сек. в режиме «РЕЗЕРВ», В		22,8...21,0
8	Величина напряжения на АКБ, при котором происходит автоматическое отключение нагрузки для предотвращения глубокого разряда АКБ в режиме «РЕЗЕРВ», В		21,2...20,8

№ п/п	Наименование параметра		Значения параметра
	ВНИМАНИЕ! Устройство защиты АКБ от глубокого разряда ограничивает степень разряда АКБ. ИЗДЕЛИЕ ОТКЛЮЧИТ НАГРУЗКУ АВТОМАТИЧЕСКИ.		
9	Величина напряжения пульсаций с удвоенной частотой сети (от пика до пика) при номинальном токе нагрузки, мВ, не более		100
10	Мощность, потребляемая изделием от сети без нагрузки и АКБ, ВА, не более		15
11	Ток, потребляемый изделием от АКБ в режиме «РЕЗЕРВ» без нагрузки, мА, не более		100
12	Тип АКБ: герметичные свинцово-кислотные необслуживаемые, номинальным напряжением 12 В		
13	Рекомендуемая емкость АКБ, Ач	внутренняя АКБ, шт. х Ач	2x17***
		внешняя АКБ, шт. х Ач	2x17—2x250
14	Количество АКБ, шт.		2
15	Характеристика информационных выходов	напряжение, В, не более	60
		ток, мА, не более	70
16	Максимальное сечение провода, зажимаемого в клеммах колодок, мм ² , не более	«ВЫХОД»	1,5
		«АКБ»	2,5
		«измерительный АКБ», «термодатчик» и «сухие контакты»	1
17	Габаритные размеры ШхГхВ, не более, мм	без упаковки	446x414x88****
		в упаковке	525x455x97
18	Масса, НЕТТО (БРУТТО), кг, не более		2,5 (3,9)
19	Диапазон рабочих температур, °С		-10...+40
20	Относительная влажность воздуха при 25 °С, %, не более		80
	ВНИМАНИЕ! Не допускается наличия в воздухе токопроводящей пыли и паров агрессивных веществ (кислот, щелочей и т. п.)		
21	Степень защиты оболочкой по ГОСТ 14254-2015		IP20

Примечание:

* Допускается, подключать при наличии сети нагрузку с током потребления до 10 А, при этом, если суммарный ток, потребляемый нагрузками, выше установленного значения (см. п.4 таблицы 1), происходит разряд АКБ.

** Термокомпенсация обеспечивается подключением термодатчика АКБ (входит в комплект поставки)

*** Значение тока заряда АКБ не должно превышать 25% от значения номинальной емкости АКБ, поэтому, для исключения «перезарядки» и термического повреждения АКБ не рекомендуется использовать аккумуляторные батареи, емкостью менее чем указано в таблице 1 п.14.

**** Размер без кронштейнов.

СОДЕРЖАНИЕ ДРАГОЦЕННЫХ МЕТАЛЛОВ И КАМНЕЙ

Изделие драгоценных металлов и камней не содержит.

КОМПЛЕКТ ПОСТАВКИ

Наименование	Количество
Источник SKAT-2400 исп.6/10 RACK	1 шт.
Перемычки АКБ и кабель для внутренней АКБ в комплекте	1 компл.
Комплект запасных предохранителей	1 компл.
Термодатчик АКБ	1 шт.
Сетевой шнур питания	1 шт.
Руководство по эксплуатации	1 экз.
Тара упаковочная	1 шт.
Ответные части разъемных колодок в комплекте	1 компл.
Комплект кронштейнов с крепежом для установки в 19" стойку (шкаф)	1 компл.
Комплект крепежа	1 компл.

По отдельному заказу может быть осуществлена поставка следующих изделий:

- **герметичные свинцово-кислотные аккумуляторы** номинальным напряжением 12 В, емкостью 17 Ач—250 Ач.
- **«Тестер емкости АКБ SKAT-T-AUTO»** для оперативной диагностики работоспособности аккумулятора (код товара 254, изготовитель - **«БАСТИОН»**).
- **«АО-2/17 RACK»** аккумуляторный отсек для размещения до двух АКБ, емкостью 17Ач (код товара 411, изготовитель - «БАСТИОН»).
- **«АО-4/17 RACK»** аккумуляторный отсек для размещения до четырех АКБ, емкостью 17Ач (код товара 412, изготовитель - «БАСТИОН»).

УСТРОЙСТВО И РАБОТА ИЗДЕЛИЯ

КРАТКОЕ ОПИСАНИЕ КОНСТРУКЦИИ

Изделие представляет собой источник вторичного электропитания резервированный, размещенный в пластиковом корпусе с перфорированной передней панелью, и предназначенный для установки в 19" телекоммуникационные шкафы и стойки. Высота корпуса 2U.

На передней панели корпуса изделия расположены кнопка «Холодный пуск» и светодиодные индикаторы (см. рисунок 1):

- «СЕТЬ» — индикатор светится при наличии на входе изделия напряжения сетевого электропитания;
- «АКБ» — индикатор светится в процессе заряда АКБ;
- «ВЫХОД» — индикатор светится при наличии выходного напряжения;
- «АВАРИЯ» — индикатор мигает в случае наличия подключенной АКБ и сгоревшего либо отсутствующего предохранителя АКБ;
- «СКАТ» — индикатор светится при наличии питающих напряжений (от сети и/или АКБ).

На задней панели корпуса изделия расположены (см. рисунок 2): входная сетевая вилка, переключатель тока ограничения АКБ, разъемы информационных выходов, разъём для подключения внешней АКБ, разъемы для подключения нагрузки.

Конструкцией изделия предусмотрена возможность установки внутренних АКБ.

Подключение внутренних АКБ к изделию осуществляется с помощью кабеля АКБ, входящего в комплект поставки (см. раздел УСТАНОВКА НА ОБЪЕКТЕ).

Подключение изделия к сетевому напряжению осуществляется через входную сетевую вилку и шнур сетевого питания, входящий в комплект поставки.

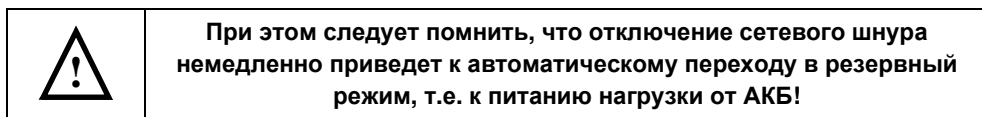

Для полного выключения изделия предварительно следует отключить внутреннюю или внешнюю АКБ, а затем отключить напряжение сети.



Рисунок 1 — Общий вид передней панели источника



Рисунок 2 — Общий вид задней панели источника

ОПИСАНИЕ РАБОТЫ

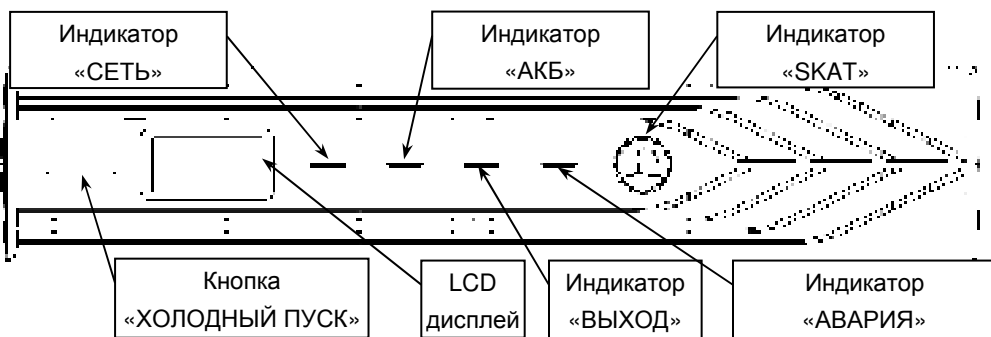
РЕЖИМ «ОСНОВНОЙ»

В режиме работы «ОСНОВНОЙ» (при наличии сетевого напряжения в соответствии с п.1 таблицы 1), светодиодные индикаторы «СЕТЬ» и «СКАТ» светятся, осуществляется питание нагрузки (индикатор «ВЫХОД» светится) и заряд АКБ (индикатор «АКБ» светится при наличии правильно подключенной, исправной и неполностью заряженной АКБ). Информационные выходы находятся в состояниях, указанных в таблице 3.

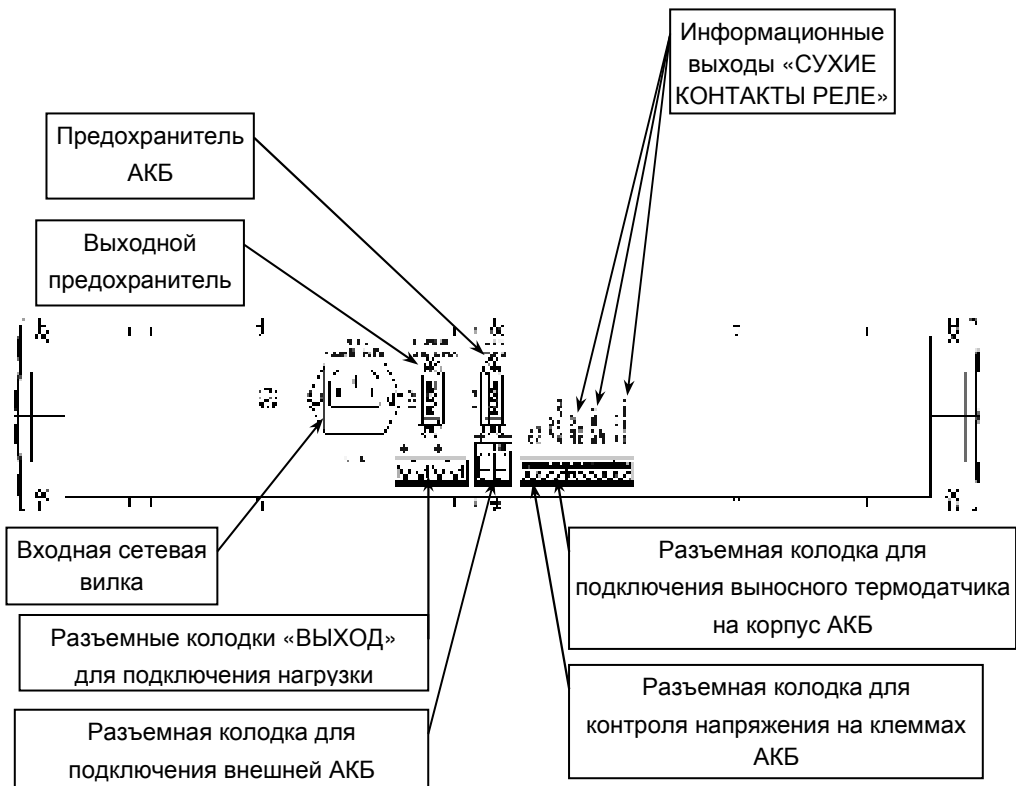
При наличии полностью заряженной АКБ или при ее отсутствии индикатор «АКБ» не светится.

Исчезновение напряжения питающей сети приводит к автоматическому переходу изделия в режим «РЕЗЕРВ». Индикатор «СЕТЬ» при этом гаснет, индикаторы «ВЫХОД» и «СКАТ» продолжают светиться.

При восстановлении питающего напряжения в сети до напряжения не ниже 180 В изделие автоматически возвращается в режим работы от сети - «ОСНОВНОЙ».

РЕЖИМ «РЕЗЕРВ»

При отключении напряжения питания питающей сети происходит автоматический переход на резервное питание нагрузки от АКБ. Индикаторы «АКБ» (если он светился) и индикатор «СЕТЬ» гаснут, индикатор «СКАТ» продолжает светиться. Информационные выходы находятся в состояниях, указанных в таблице 3.

В режиме «РЕЗЕРВ» происходит разряд АКБ и понижение уровня напряжения на ее клеммах.

Схемой изделия предусмотрена защита АКБ от глубокого разряда в режиме «РЕЗЕРВ». При разряде АКБ до напряжения, указанного в п.9 таблицы 1, изделие автоматически отключает выходное напряжение. Индикаторы «ВЫХОД» и «СКАТ» гаснут. Последующее восстановление сетевого напряжения до уровня не ниже 180 В приводит к автоматическому включению питания нагрузок и заряду внешней АКБ в режиме «ОСНОВНОЙ».

ХОЛОДНЫЙ ПУСК

В отсутствии сетевого напряжения изделие может быть запущено в работу от АКБ, при этом к изделию должна быть подключена исправная и полностью заряженная АКБ. После подключения АКБ необходимо нажать и длительно (1...4 сек) удерживать в нажатом состоянии кнопку «ХОЛОДНЫЙ ПУСК» до включения индикаторов «ВЫХОД» и «СКАТ». Изделие включает выходное напряжение в режиме «РЕЗЕРВ».

Если в течение трех — четырех секунд после нажатия кнопки «ХОЛОДНЫЙ ПУСК» на нагрузку не подано выходное напряжение, значит холодный пуск невозможен из-за разряженной АКБ или избыточной нагрузки выхода в момент пуска.

ТЕМПЕРАТУРНАЯ КОМПЕНСАЦИЯ

Схема изделия предусматривает температурную компенсацию напряжения заряда АКБ с коэффициентом термокомпенсации - (36...40) мВ/°С. Зависимость напряжения заряда от температуры приведена на рисунке 3.

Измерение температуры на корпусе АКБ осуществляется термодатчиком, входящим в комплект поставки.



Рисунок 3 — Зависимость напряжения заряда АКБ от температуры

ОПИСАНИЕ РАБОТЫ СВЕТОДИОДНЫХ ИНДИКАТОРОВ И ИНФОРМАЦИОННЫХ ВЫХОДОВ

Изделие обеспечивает возможность подключения цепей управления внешними устройствами автоматики и (или) дистанционного контроля состояния изделия к клеммам колодок информационных выходов, назначение которых приведено в таблице 3.

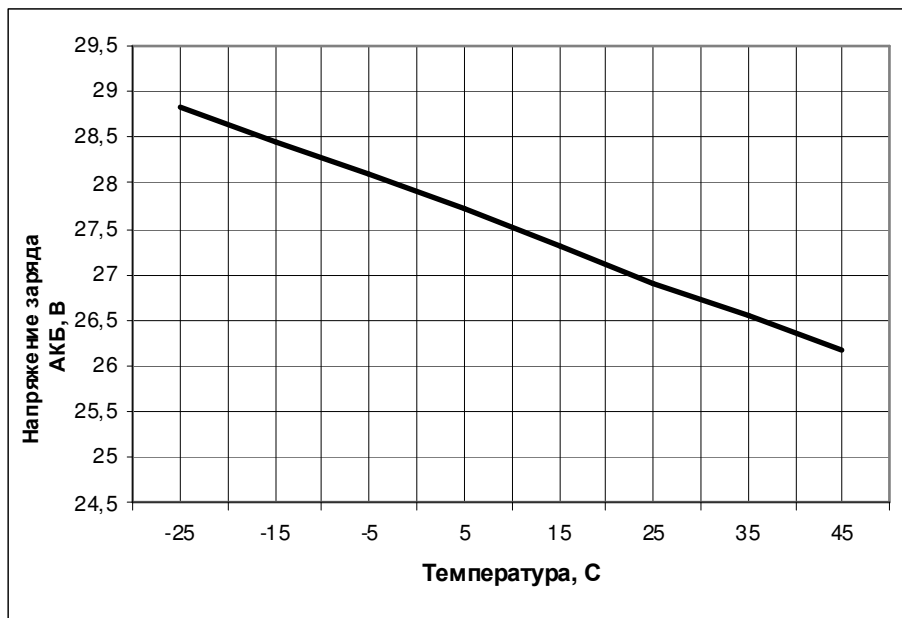

Таблица 3





СОСТОЯНИЯ СЕТИ		
	Индикатор «СЕТЬ»	ВЫХОД «АВАРИЯ СЕТИ»
Сеть подключена	Светится	Замкнут
Сеть отключена	Не светится	Разомкнут
СОСТОЯНИЯ АКБ		
	Индикатор «АКБ»	ВЫХОД «НАЛИЧИЕ АКБ»
АКБ подключена, предохранитель АКБ исправный и напряжение АКБ $\geq 22,8\text{В}$	Светится	Замкнут
АКБ подключена, предохранитель АКБ исправный и напряжение АКБ $\leq 22,8\text{В}$	Мигает	Замкнут
АКБ не подключена или напряжение на клеммах $\leq 20,8\text{В}$ или перегорел предохранитель АКБ.	Не светится	Разомкнут
СОСТОЯНИЕ ВЫХОДА		
	Индикатор «ВЫХОД»	
Нагрузка подключена, предохранитель целый	Светится	
Нагрузка отключена или перегорел выходной предохранитель или напряжение АКБ $\leq 20,8\text{В}$ (в режиме резерв)	Не светится	
СОСТОЯНИЕ АВАРИИ		
	ВЫХОД «АВАРИЯ ИСТОЧНИКА»	
Отсутствие перегрева изделия	Замкнут	
Перегрев изделия	Разомкнут	

Режимы работы	Отображаемые данные
Работа от сети, АКБ отсутствует	Значение напряжения В случае перегрева отображается символ «!»
Работа от сети, АКБ подключен	Значение напряжения Символ АКБ Ток заряда АКБ Линейка, отображающая степень заряда АКБ В случае перегрева отображается символ «!»
Сеть отсутствует, АКБ подключен	Значение напряжения Мигающий символ АКБ Линейка, отображающая степень заряда АКБ В случае перегрева отображается символ «!»



МЕРЫ БЕЗОПАСНОСТИ

При установке и эксплуатации изделия необходимо руководствоваться действующими нормативными документами, регламентирующими требования по охране труда и правила безопасности при эксплуатации электроустановок. Установку, демонтаж и ремонт изделия производить при отключенном питании. Суммарный ток, потребляемый нагрузками, подключенными к контактам «ВЫХОД», не должен превышать значений, указанных в п.5 таблицы 1.

	<p>ЗАПРЕЩАЕТСЯ:</p> <ul style="list-style-type: none"> • открывать крышку корпуса изделия при включенном сетевом напряжении; • устанавливать в держатели предохранителей перемычки или плавкие вставки с номиналами, отличающимися от указанных в настоящем руководстве.
	<p>ВНИМАНИЕ!</p> <p>Следует помнить, что в рабочем состоянии к изделию подводится опасное для жизни напряжение электросети 220 В.</p> <p>Обслуживание и ремонт изделия должны проводиться квалифицированным персоналом.</p>

	<p style="text-align: center;">ВНИМАНИЕ!</p> <p>Эксплуатация изделия без защитного заземления запрещена! Установку, демонтаж и ремонт производить при полном отключении изделия от электросети 220 В.</p>
	<p style="text-align: center;">ВНИМАНИЕ!</p> <p>Сечение и длина соединительных проводов нагрузки должны соответствовать максимальным токам, указанным в таблице. Провода подводящие сетевое питание должны быть в двойной изоляции сечением не менее 0,75 мм².</p>
	<p style="text-align: center;">ВНИМАНИЕ!</p> <p>Для полного выключения изделия сначала следует отключить напряжение сети, а затем отключить АКБ от изделия.</p>
	<p style="text-align: center;">ВНИМАНИЕ!</p> <p>После выключения изделия происходит разряд АКБ. Это может привести к глубокому разряду батареи и выходу её из строя. Отсоедините АКБ от изделия перед длительным хранением.</p>

УСТАНОВКА НА ОБЪЕКТЕ

	<p style="text-align: center;">ВНИМАНИЕ!</p> <p>Установку изделия должен производить специально обученный персонал. Запрещается допускать к обслуживанию изделия и АКБ неквалифицированный персонал.</p>
	<p style="text-align: center;">ВНИМАНИЕ!</p> <p>При установке предусмотрите защиту от попадания на корпус изделия прямых солнечных лучей.</p>

Изделие рекомендуется устанавливать в 19" шкафу или стойке. По усмотрению потребителя допускается установка вне шкафов. В этом случае расстояние от стенок корпуса изделия до стен помещения или соседнего оборудования должно быть не менее 10...15 см.

Изделие устанавливается в помещении с ограниченным доступом посторонних лиц. Закрепите кронштейны входящие в комплект поставки на корпус, как показано на рисунке 4. Кронштейны имеют отверстия для дополнительной фиксации на корпусе с помощью саморезов (входят в комплект поставки).



Рисунок 4 – Крепление кронштейнов для установки изделия в 19" стойку

Подключение изделия должно производиться при отключенном сетевом напряжении.

Конструкцией корпуса изделия предусмотрена возможность установки внутренних АКБ, либо подключения внешних. Заводская установка подразумевает подключение внешних АКБ к колодке на задней панели (см. рисунки 2, 5).

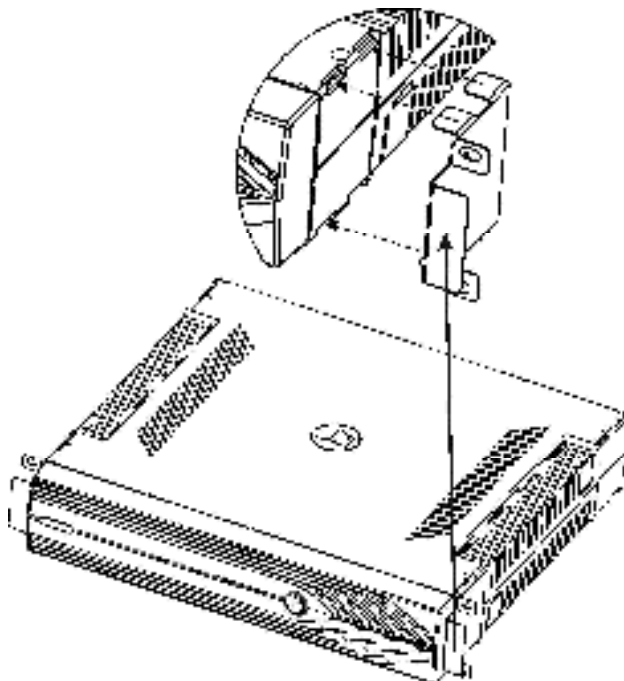

Рисунок 5 – Схема размещения и подключения внутренней АКБ, состоящей из двух аккумуляторных батарей 17Ач 12В, соединенных параллельно



ВНИМАНИЕ!

Все работы по монтажу и подключению АКБ и изделия следует выполнять в соответствии с полярностью и с соблюдением мер безопасности.

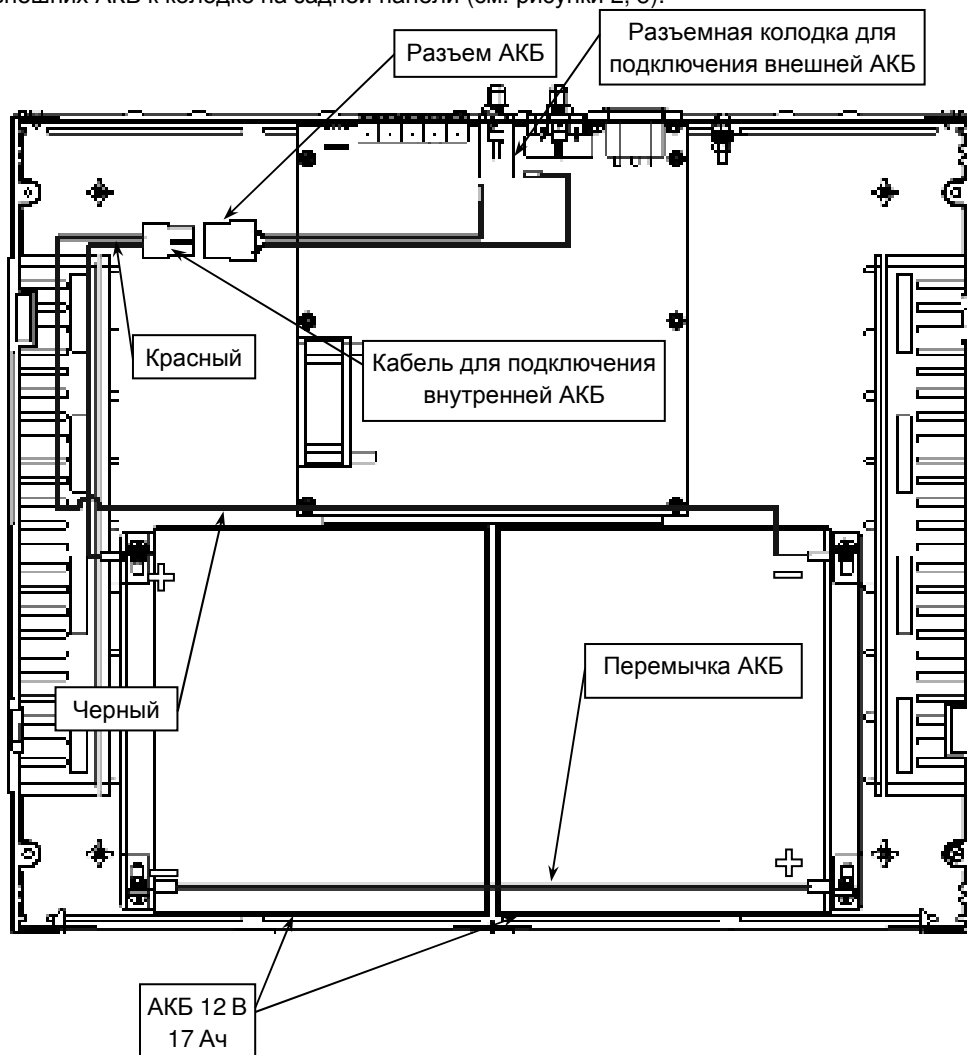
Подключение внешних цепей к изделию в соответствии с назначением клемм подключения (см. рисунок 2) выполняется в следующей последовательности:

- подключить провода нагрузки к клеммам «ВЫХОД» в соответствии с указанной полярностью;
- подключить, при необходимости, подводящие провода к клеммам информационного выхода «НАЛИЧИЕ СЕТИ»;
- в зависимости от выбранного варианта подключить, соблюдая полярность, внутренние или внешние АКБ;
- при необходимости термокомпенсации напряжения заряда АКБ подключить термодатчик к контактам колодки «Термодатчик АКБ». Чувствительный элемент термодатчика закрепить на корпусе внешней АКБ в непосредственной близости от клеммы «+» с помощью липкой ленты. Для корректной работы термодатчика необходимо обеспечить плотное прилегание чувствительного элемента датчика к поверхности корпуса батареи;
- подключить (при необходимости) к клеммам разъемных колодок внешние цепи индикации или внешние устройства автоматики с током потребления до 70мА (напряжение внешнего источника питания (ИП) должно находиться в пределах 5...60В);
- вставить сетевой шнур в сетевую вилку изделия.

Установка и подключение внутренних АКБ выполняется в следующей последовательности:

- снять переднюю панель, потянув ее на себя (панель закреплена на корпусе с помощью защелок);
- снять центральную фиксирующую пластину, открутив два крепежных самореза (см. рисунок 7);



Рисунок 6 – Крепление центральной фиксирующей пластины

- подключить внутренние АКБ к плате источника с помощью комплекта проводных перемычек и кабеля АКБ (входят в комплект поставки) строго с соблюдением полярности, в соответствии со схемой размещения и подключения;
- разместить АКБ внутри корпуса изделия как показано на рисунке 5;
- заправить проводной монтаж внутрь корпуса, установить на место центральную пластину и переднюю панель.

ПОДГОТОВКА К РАБОТЕ

- Проверить правильность произведенного монтажа в соответствии с разделом УСТАНОВКА НА ОБЪЕКТЕ.
- Подать сетевое напряжение.
- Убедиться в том, что все индикаторы «SKAT», «СЕТЬ», «ВЫХОД» и «АКБ» светятся (индикатор «АКБ» не светится при полностью заряженных АКБ или при их отсутствии) и напряжение на нагрузке соответствует п. 2 таблицы 1.
- Отключить сетевое напряжение и убедиться в том, что изделие перешло в режим РЕЗЕРВ (индикаторы «СЕТЬ» и «АКБ» погасли, индикаторы «ВЫХОД» и «SKAT» продолжают светиться).
- Подать сетевое напряжение - индикаторы «СЕТЬ» и «АКБ» вновь должны светиться (индикатор «АКБ» не светится при полностью заряженной АКБ или в ее отсутствии).

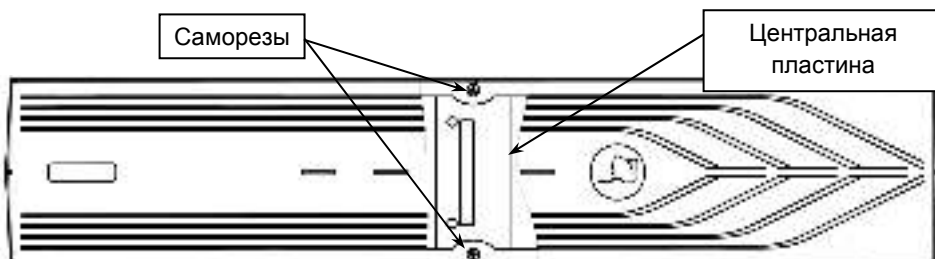
ТЕХНИЧЕСКОЕ ОБСЛУЖИВАНИЕ

Техническое обслуживание должно проводиться квалифицированными специалистами. Перед проведением технического обслуживания необходимо внимательно изучить настоящий документ.

С целью поддержания исправности в период эксплуатации необходимо проведение регламентных работ.

Регламентные работы включают в себя периодический (не реже одного раза в полгода) внешний осмотр с удалением пыли, а также проверку работоспособности изделия, контактов электрических соединений и АКБ.

ВОЗМОЖНЫЕ НЕИСПРАВНОСТИ И МЕТОДЫ ИХ УСТРАНЕНИЯ

Таблица 5

Наименование неисправности, внешнее проявление и дополнительные признаки	Вероятная причина и метод устранения
При включении сетевого напряжения не светится индикатор «СЕТЬ» изделия.	Проверьте наличие напряжения сети. Проверьте подключен ли сетевой шнур питания.
При наличии напряжения сети не выполняется заряд АКБ	Убедитесь в наличии исправной и правильно подключенной АКБ. Обнаруженные неисправности устраните.
В режиме «ОСНОВНОЙ» нет напряжения на колодке «ВЫХОД», индикатор СЕТЬ светится, индикатор «ВЫХОД» погашен.	Убедитесь в отсутствии перегрузки или короткого замыкания в цепях нагрузки, обнаруженные неисправности устраните.
При отключении сети изделие не переходит на резервное питание, индикатор «ВЫХОД» не светится.	Проверьте соединение на аккумуляторных клеммах, обнаруженные неисправности – устраните. Проверьте АКБ, при напряжении каждой АКБ менее 11,0 В аккумулятор поставьте на зарядку или замените. Проверьте правильность подключения АКБ, обнаруженные неисправности устраните.
В режиме «ОСНОВНОЙ» и в режиме «РЕЗЕРВ» отсутствует выходное напряжение.	Перегрузка (короткое замыкание) выхода. Уменьшите нагрузку или устраните короткое замыкание выхода.

При невозможности самостоятельно устранить нарушения в работе изделия направьте его в ремонт.

ГАРАНТИЙНЫЕ ОБЯЗАТЕЛЬСТВА

Срок гарантии устанавливается 5 лет со дня продажи. Если дата продажи не указана, срок гарантии исчисляется с момента (даты) выпуска.

Срок службы — 10 лет с момента (даты) ввода в эксплуатацию или даты продажи. Если дата продажи или ввода в эксплуатацию не указаны, срок службы исчисляется с момента (даты) выпуска.

Предприятие-изготовитель гарантирует соответствие заявленным параметрам при соблюдении потребителем условий эксплуатации.

Отметки продавца в руководстве по эксплуатации, равно как и наличие самого руководства по эксплуатации, паспорта и оригинальной упаковки не являются обязательными и не влияют на обеспечение гарантийных обязательств.

Предприятие-изготовитель не несет ответственность и не возмещает ущерб за дефекты, возникшие по вине потребителя при несоблюдении правил эксплуатации и монтажа.

При наличии внешних повреждений корпуса и следов вмешательства в конструкцию гарантийное обслуживание не производится.

Гарантийное обслуживание производится предприятием-изготовителем.

ДЛЯ ЗАМЕТОК

СВИДЕТЕЛЬСТВО О ПРИЕМКЕ

Наименование:

Источник вторичного электропитания резервированный
«СКАТ-2400 исп. 6/10 RACK»

Заводской номер _____ Дата выпуска « ____ » _____ 20__ г.

соответствует требованиям конструкторской документации, государственных стандартов и признан годным к эксплуатации.

Штамп службы
контроля качества



ОТМЕТКИ ПРОДАВЦА

Продавец _____

Дата продажи « ____ » _____ 20__ г. м. п.

ОТМЕТКИ О ВВОДЕ В ЭКСПЛУАТАЦИЮ

Монтажная организация _____

Дата ввода в эксплуатацию « ____ » _____ 20__ г. м. п.

Служебные отметки _____

ИЗГОТОВИТЕЛЬ

БАСТИОН

а/я 7532, Ростов-на-Дону, 344018

(863) 203-58-30



bast.ru — основной сайт

teplo.bast.ru — для тепла и комфорта

bast.ru/solar — альтернативная энергетика

skat-ups.ru — интернет-магазин

тех. поддержка: 911@bast.ru

отдел сбыта: ops@bast.ru

горячая линия: 8-800-200-58-30

электронный каталог продукции Бастион

Формат А5 ФИАШ.436234.765 РЭ

